

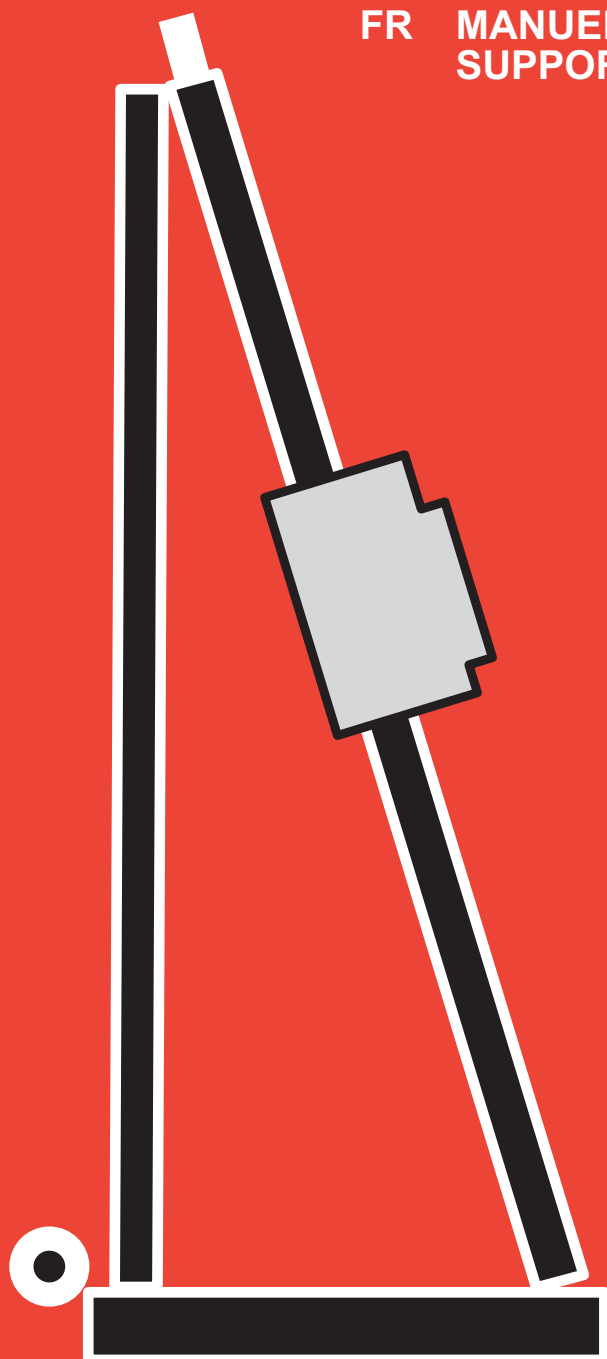

IT MANUALE DI ISTRUZIONI ED USO
SUPPORTO PER CAROTATRICE

EN SAFETY AND USER MANUAL
DRILL STAND

FR MANUEL DE SÉCURITÉ ET D'UTILISATION POUR:
SUPPORT PER CAROTTEUSE



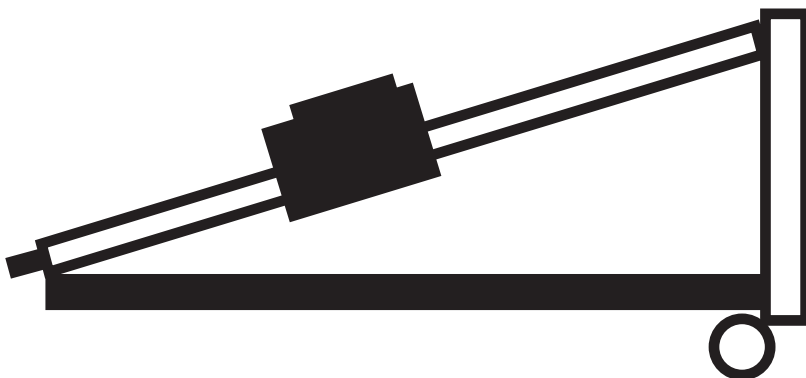
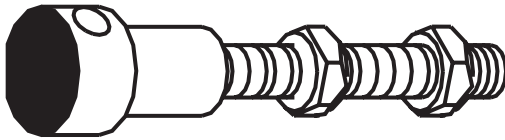
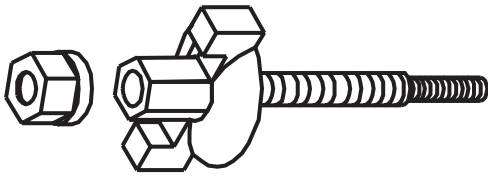
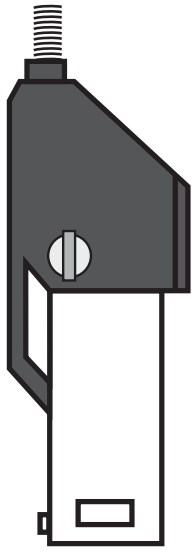

2

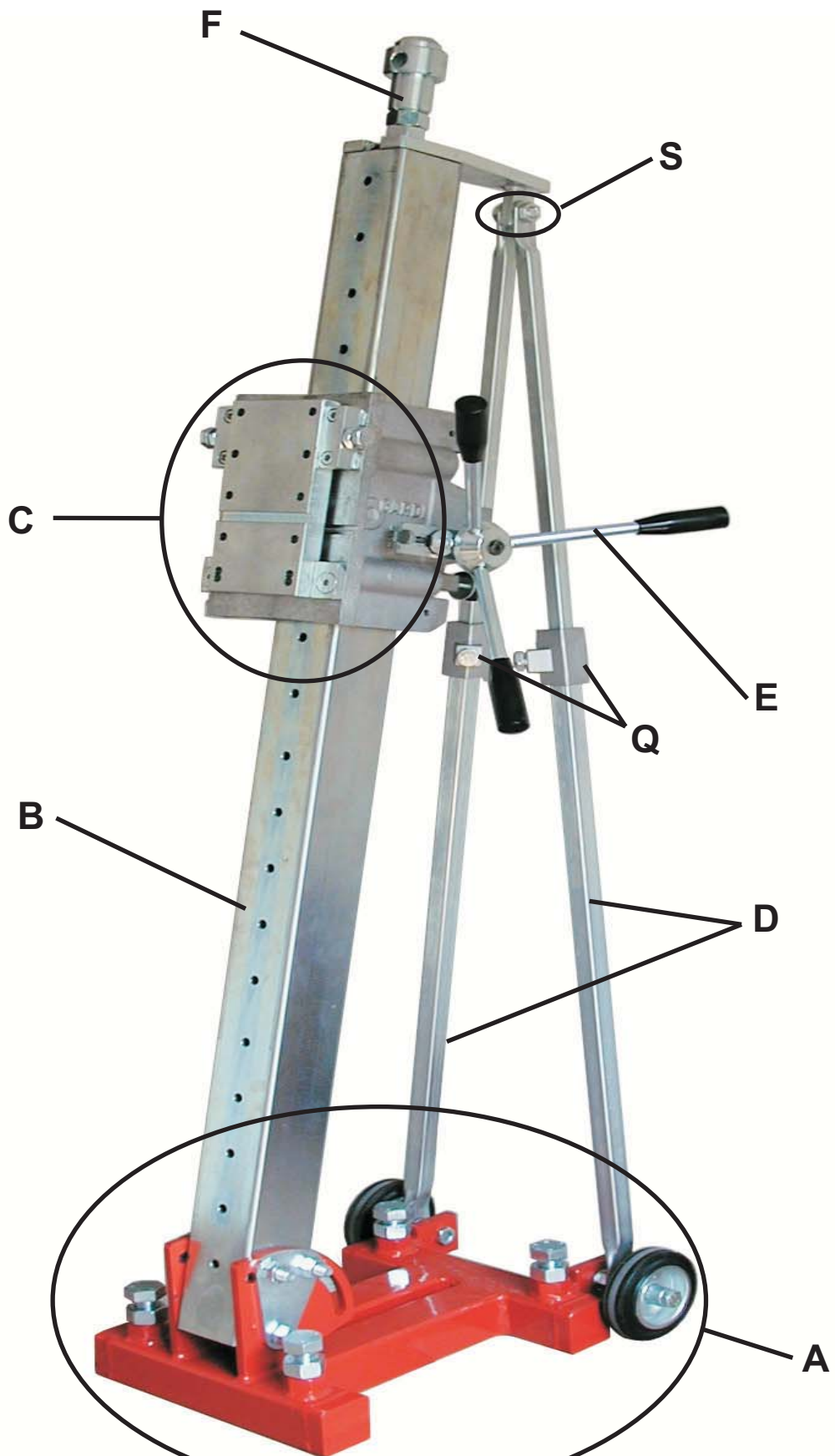

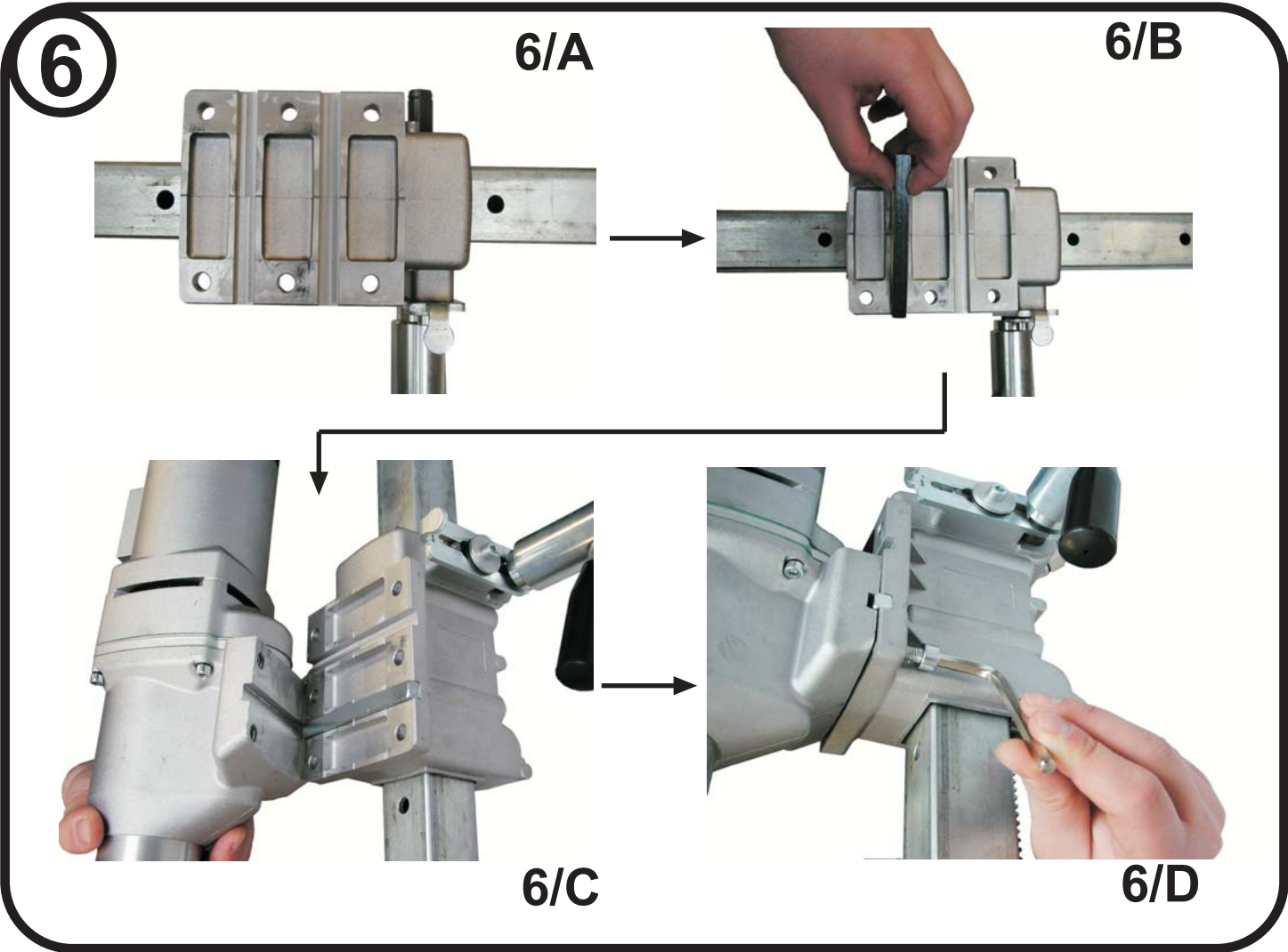
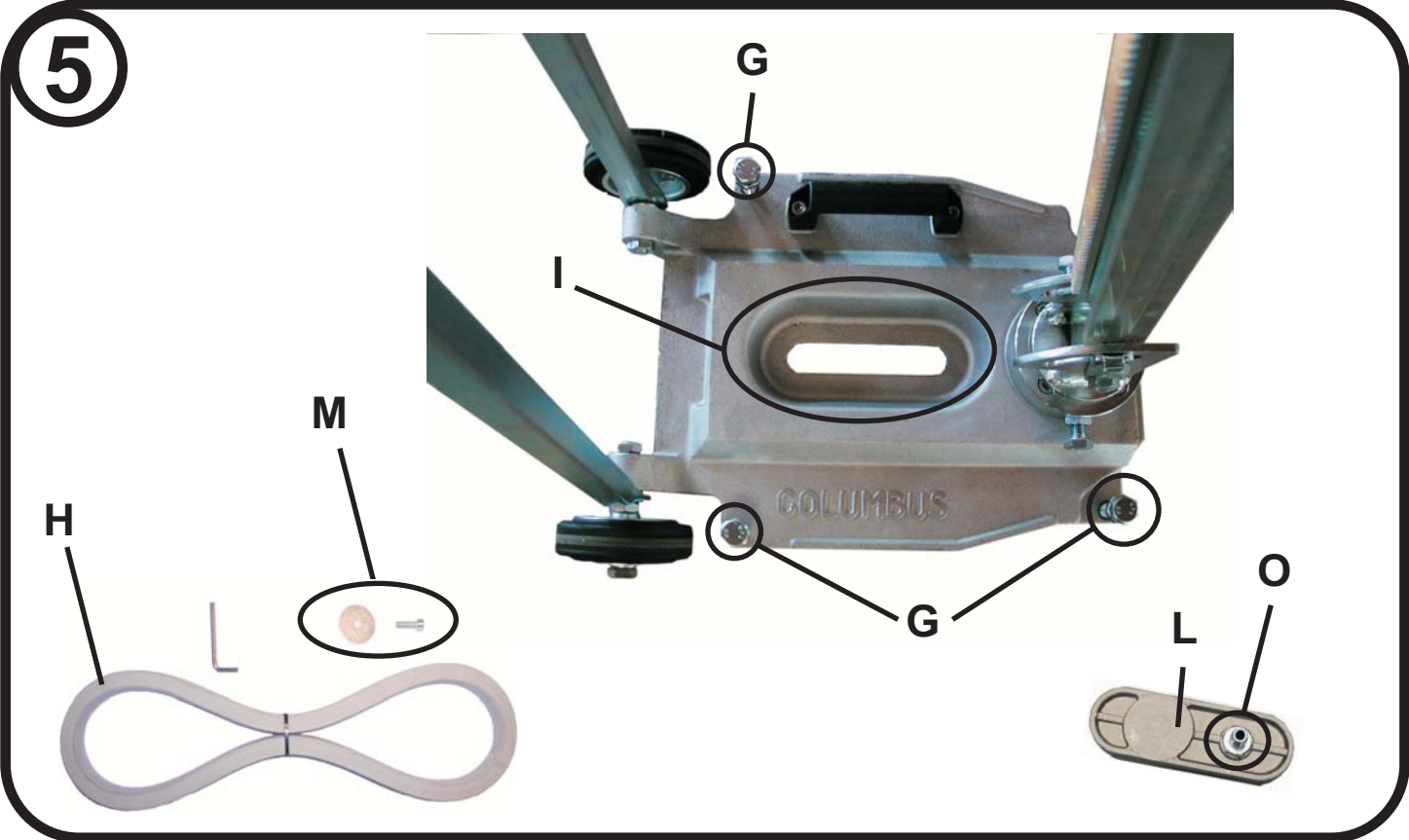

7

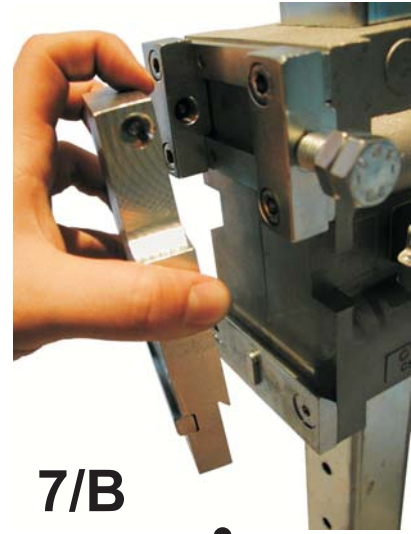

7/C



7/D

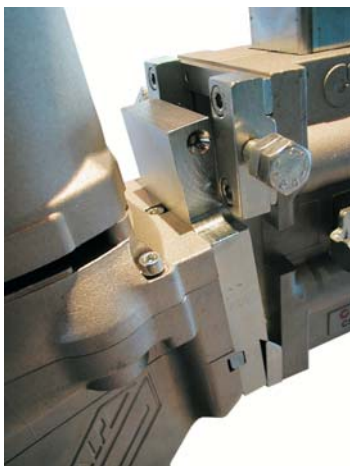

7/E

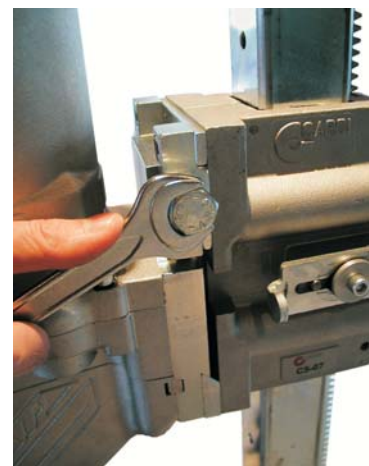

7/F

8



8/A



8/B

9



10



11

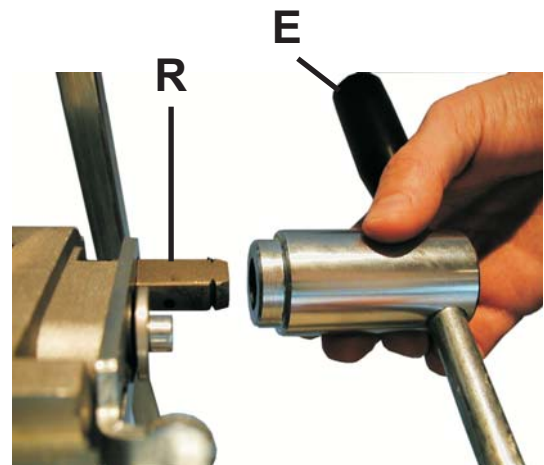
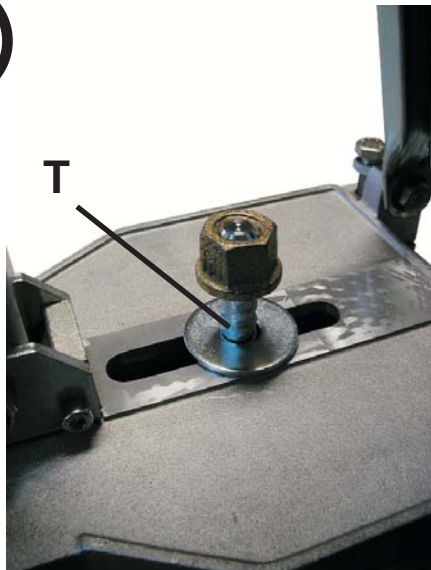

13

13/A



13/B

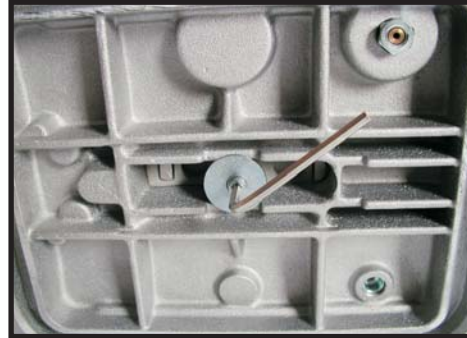

13/C

13/D

14

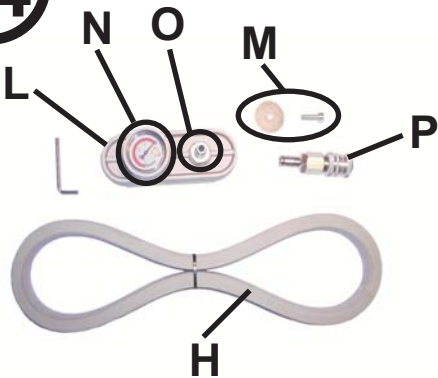

15

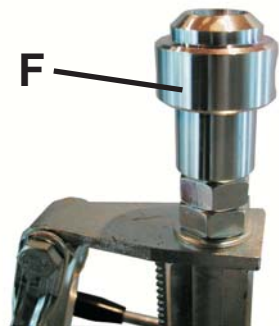

16

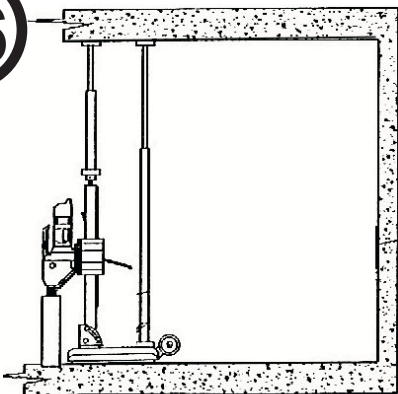

17

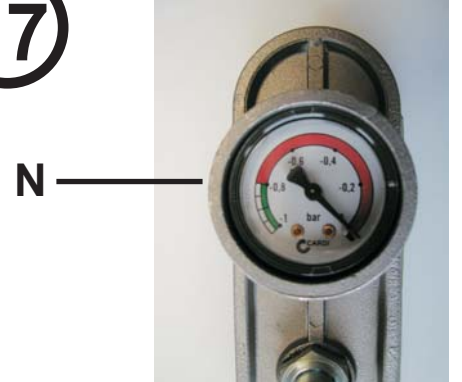

18

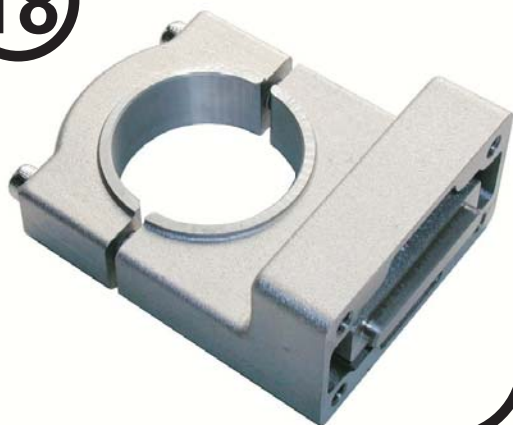

20

20/A



20/B



20/C



20/D



19



21

21/A



21/B



21/C



22

22/A



22/B



22/C



22/D



23



24



Istruzioni originali

Il vostro supporto per carotatrice Cardi (X) è un dispositivo che deve essere usato in combinazione con un motoriduttore idoneo (Z) e un sistema di ancoraggio (Y) idoneo, secondo le indicazioni fornite in questo manuale. Questi tre elementi formano una carotatrice (X+Y+Z), adatta all'esecuzione di fori su materiali lapidei (es.: mattoni, muratura, pietra naturale), utilizzando una corona diamantata. Il supporto rispetta le normative relative alle carotatrici quando impiegato nei limiti precisati in questo manuale.



Attenzione: assicurarsi che tutti i componenti della carotatrice siano idonei all'esecuzione del foro che si sta per effettuare, sia in termini di diametro che di profondità, in relazione al materiale da forare. In caso di dubbio rivolgersi al rivenditore.

Norme di sicurezza generale

ATTENZIONE! Leggere attentamente le seguenti istruzioni prima di utilizzare il prodotto.

CONSERVARE QUESTE ISTRUZIONI



Leggere le istruzioni di sicurezza fornite dal produttore del motoriduttore e del sistema di ancoraggio prima di utilizzare il vostro supporto.

- Tenere pulita l'area di lavoro.** Ambienti e banchi di lavoro in disordine possono essere causa di incidenti.
- Tenere lontani i bambini.** Non permettere che persone estranee tocchino l'utensile o gli accessori. Tenere i non addetti ai lavori lontani dal posto di lavoro.
- Usare un vestiario appropriato.** Evitare l'uso di abiti svolazzanti, catenine, ecc., in quanto potrebbero rimanere presi nelle parti mobili dell'utensile. Lavorando all'aperto indossare guanti di gomma e scarpe con soles antiscivolo. Raccogliere i capelli se si portano lunghi.
- Usare occhiali protettivi.** Usare inoltre una maschera antipolvere qualora si producano polvere o particelle volatili.
- Rumorosità eccessiva.** Prendere appropriate misure a protezione dell'udito se il livello acustico supera gli 85 dB.
- Stare sempre attenti.** Prestare attenzione a quanto si sta facendo. Usare il proprio buon senso. Non utilizzare l'utensile se si è stanchi.
- Usare l'utensile adatto.** L'utilizzo previsto è indicato nel presente manuale. Non forzare utensili e accessori di potenza limitata impiegandoli per lavori destinati ad utensili di maggiore potenza. Attenzione: l'uso di accessori o attrezzature diversi, o l'impiego del presente utensile per scopi diversi da quelli raccomandati nel manuale d'uso possono comportare il rischio di infortuni.
- Rivolgersi ai Centri di Assistenza Tecnica autorizzati CARDI per le riparazioni.**

Disposizioni di sicurezza per carotatrici



Indossare sempre occhiali protettivi



Indossare guanti protettivi



Indossare sempre protezioni per l'udito



Indossare calzature protettive



Indossare maschere antipolvere

Istruzioni



Leggere attentamente i dati riportati nella scheda *Dati tecnici* fornita con il prodotto.

Per le illustrazioni si faccia riferimento alle pagine iniziali di questo manuale. Nel testo che segue le figure sono identificate da numeri mentre i singoli particolari, all'interno delle figure, sono identificati da lettere.

Il supporto

Il supporto è costituito dai seguenti elementi, rappresentati nel generico supporto in figura 2.

- una base (A). La base permette l'ancoraggio del supporto alla superficie da forare;
- una colonna (B). La colonna è la struttura dotata di cremagliera che permette alla slitta (C) di scorrere;
- una slitta (C). La slitta è la parte mobile del supporto che si interfaccia con il motoriduttore. Alla slitta viene ancorato il volantino di avanzamento (E) per permetterne lo spostamento;
- barre di rinforzo (D). Collegano la sommità del supporto alla base per dare rigidità al sistema;
- manicotto di contrasto (F), descritto in seguito.

Ancoraggio del supporto



Attenzione: per la vostra sicurezza è importante che il supporto sia adeguatamente e saldamente ancorato durante la foratura.



Attenzione: individuare sempre l'area di caduta della carotatrice nel caso in cui il supporto si distacchi dagli ancoraggi: non stare in questa area ed evitare che chiunque possa stare in questa area o attraversarla. Questo in particolare nel caso si fori orizzontalmente.

Un corretto ancoraggio del supporto garantisce, oltre che la sicurezza, anche alte prestazioni di foratura, alta qualità del foro, un ridotto consumo di corone e un ridotto sforzo del motoriduttore.

Le tipologie di ancoraggio a tassello e a puntello/tubo da ponteggio verranno definite nei paragrafi successivi. Oltre a queste tre modalità è possibile ancorare il supporto in modi differenti, utilizzando appositi accessori. Per esempio, è possibile fissare il supporto direttamente al ponteggio, a un muretto, a un pilastro o a un carrello. Inoltre, vi sono accessori che permettono il fissaggio a vuoto di qualsiasi tipo di supporto. Rivolgersi al rivenditore per ulteriori informazioni relative a questi accessori.

Ancoraggio con tassello

Il supporto può essere ancorato utilizzando varie tipologie di tassello a seconda del materiale. Questo sistema è molto efficace ma poco rapido in quanto richiede almeno un tassello di ancoraggio.



Attenzione: per la vostra sicurezza, assicurarsi sempre che il materiale nel quale si posiziona il tassello e il tassello stesso abbiano la resistenza meccanica sufficiente per trattenere il sistema. A volte sono necessari due tasselli. In ogni caso il filetto del tassello deve essere almeno M12.



Leggere sempre le istruzioni fornite dal produttore del tassello e verificare che il tassello sia adatto all'uso.

Per l'ancoraggio tramite tassello seguire queste istruzioni:

- dopo aver definito la posizione del foro da effettuare, individuare la posizione del foro per il tassello. L'ancoraggio è tanto migliore quanto più il tassello è vicino alla colonna;
- scegliere il tassello adatto all'applicazione con filetto del tassello almeno M12;
- effettuare il foro per il tassello di dimensione adatta e fissare il tassello al materiale, quindi avvitare nel tassello una barra filettata adatta;
- posizionare il supporto inserendo la barra filettata (figura 7 T) nell'asola della base (figura 7 I). Fissare quindi il supporto con un dado adatto, interponendo la rondella fornita, così come rappresentato in figura 7, in modo che la rondella si impegni sulla base;
- se necessario, utilizzare le quattro viti indicate nelle figure con la lettera G per livellare la base e assicurare la stabilità della colonna.

Tasselli ad espansione per il fissaggio dei supporti CARDI sono disponibili come accessori.

Ulteriore stabilizzazione del supporto con contrasto

Dopo aver fissato il supporto con il tassello, si suggerisce, dove possibile, di utilizzare un contrasto. E' un metodo molto efficace per stabilizzare ulteriormente il supporto. Una illustrazione del metodo a contrasto è disponibile in figura 10.

Questo metodo non sostituisce l'ancoraggio a tassello ma va utilizzato insieme ad esso.

Il contrasto può essere applicato solamente se esiste una superficie sufficientemente solida posta di fronte alla superficie da forare. Per tale motivo è un metodo facilmente applicabile negli ambienti interni degli edifici.

Il contrasto può essere ottenuto con uno di questi due metodi:

- **puntello o tubo da ponteggio:**
Il supporto è fornito di serie del manicotto F (figura 9) per il fissaggio con puntello o tubo da ponteggio. Si seguano queste istruzioni:
 - definire il centro del foro e posizionare il supporto, fissandolo con un tassello;
 - posizionare il puntello tra l'estremità superiore della colonna, in modo che si impegni sul manicotto F, e la superficie opposta. Ruotare il manicotto F finché il contrasto produce una spinta sufficiente contro la superficie;
 - ruotare quindi le quattro viti di livellamento (G) per assicurare la stabilità della colonna.



Attenzione: le vibrazioni dovute alla foratura possono allentare questi sistemi di contrasto. Controllare che questi sistemi siano sempre ben serrati.

Volantino di avanzamento

Per montare il volantino di avanzamento sull'albero della slitta (R) si faccia riferimento alla figura 8. È possibile applicare il volantino sia sull'albero a sinistra che sull'albero a destra della slitta a seconda della comodità.

Meccanismo di blocco

Sulla slitta è presente un sistema di blocco che ne impedisce il movimento sulla colonna (figura 5). Il meccanismo di blocco deve essere inserito ogni volta venga montato il motoriduttore, si sostituisca la corona o si sposti il supporto o l'intera carotatrice.

Fissaggio del motoriduttore

Il motoriduttore può essere montato sulla slitta mediante *attacco rapido* (figura 4).

Fissaggio con sistema di attacco rapido

Procedere come segue facendo riferimento alla figura 4:

- bloccare la slitta;
- svitare la piastra ad attacco rapido con l'apposita chiave in dotazione, trattenendo la piastra per evitarne la caduta (4a);
- rimuovere la piastra (4b);
- dopo essersi accertati che il motoriduttore sia disconnesso dalla rete elettrica, posizionare la piastra sul motoriduttore, inserendo la chiavetta della piastra nell'apposita cavità sul motoriduttore e quindi inserire nelle sedi della piastra le apposite viti, in numero minimo di 4 e avvitarle con decisione (4d);
- applicare il motoriduttore con piastra sulla slitta come in figura 4e, assicurandosi che la piastra sia incastrata nella sede;
- bloccare la piastra serrando le due viti presenti sulla parte laterale della slitta (4f);

Per lo smontaggio procedere in senso inverso, prestando attenzione a trattenere il motore quando si svitano le viti di serraggio.

Inclinazione della colonna

Nel caso si vogliano effettuare fori non perpendicolari alla base, è possibile inclinare la colonna. Procedere come segue (figura 6):

- Procedere allentando il dado (o i dadi Q) indicati dalle frecce nelle rispettive figure;
- allentare il dado di collegamento tra aste di rinforzo e staffa superiore (S);
- inclinare la colonna.

Nel caso di fori inclinati l'avvio della perforazione deve avvenire molto lentamente per evitare deviazioni laterali. La corona tocca infatti il materiale solo con una minima parte della sua superficie e può quindi essere facilmente deviata dal suo asse.

Diametro massimo di foratura e caratteristiche del motoriduttore

Si faccia riferimento alla tabella *Dati tecnici* specifica per il modello, fornita nella confezione insieme a questo manuale, per il diametro massimo di foratura e la potenza massima del motoriduttore da montare sul supporto.

Preparazione ed uso del sistema



Prima di procedere con la preparazione del sistema alla foratura, leggere con attenzione il manuale fornito dal produttore del motoriduttore e di tutti gli altri componenti del sistema (tasselli, pompa a vuoto ecc.).

Procedere quindi come di seguito:

- ancorare il supporto sul materiale da forare secondo quanto descritto nel paragrafo *Ancoraggio del supporto*.



Attenzione: assicurarsi sempre che la modalità di fissaggio sia adeguata e che il supporto sia saldamente ancorato;

- inclinare eventualmente la colonna come indicato nel paragrafo *Inclinazione della colonna*;
- montare il volantino di avanzamento (E) così come descritto nel paragrafo *Meccanismo di avanzamento* e bloccare la slitta;
- montare il motoriduttore al supporto come definito nel paragrafo *Fissaggio del motoriduttore*, assicurandosi che sia adatto al supporto: si veda il paragrafo *Diametro massimo di foratura e caratteristiche del motoriduttore*;
- riferirsi sempre al manuale del motoriduttore per i limiti di utilizzo della macchina nelle condizioni ambientali correnti;



Attenzione: prima di procedere verificare che tutti i bulloni e le viti siano saldamente serrate.

- montare la corona al motoriduttore;
- accendere il motoriduttore e, agendo sul sistema di avanzamento, avvicinare la corona in rotazione al materiale da forare ed esercitando una pressione leggera eseguire il primo centimetro di perforazione. Questa operazione è molto importante perché, se effettuata correttamente, assicura una perfetta centratura della corona, evitando deviazioni laterali della stessa durante la continuazione del foro;
- al termine della operazione di centraggio, aumentare la spinta e procedere con l'esecuzione del foro.

Manutenzione - Assistenza- Garanzia

Operazioni periodiche di pulizia e manutenzione

- mantenere pulito ed asciutto il supporto, in particolare la cremagliera e la base;
- la slitta scorre sulla colonna tramite cuscinetti a sfere e a rulli. La mancanza di parti soggette a frizione rende minime le operazioni di manutenzione e inutili i dispositivi di regolazione;
- per la pulizia non utilizzare solventi o altri prodotti chimici aggressivi;
- dopo l'uso riporre il supporto in un luogo asciutto, sicuro ed inaccessibile ai bambini;
- non utilizzare il supporto con parti danneggiate o con difetti di funzionamento. In questi casi provvedere a fare sostituire tali parti presso un centro di assistenza autorizzato.

Assistenza

- eventuali riparazioni o interventi di assistenza devono essere effettuati esclusivamente da un centro di assistenza autorizzato CARDI. Rivolgersi al rivenditore per identificare il centro assistenza autorizzato più vicino;
- richiedere sempre l'uso di parti di ricambio originali CARDI.

Garanzia

Questo prodotto è coperto da garanzia di 12 mesi contro difetti di materiale ed errori di progetto o fabbricazione. La garanzia copre il costo della sostituzione delle parti interessate, il costo delle operazioni di sostituzione e il

materiale di consumo se integro al momento della riparazione.

La garanzia non comprende la sostituzione di:

- parti di prodotti che hanno subito interventi da parte di persone non autorizzate;
- parti danneggiate per incuria, uso non adeguato o sovraccarico;
- parti del prodotto al quale elementi di sicurezza siano stati rimossi o manomessi;
- materiale di consumo esaurito, sostituito durante la riparazione.

La mancanza di pulizia periodica, il danneggiamento delle parti filettate, dei piani di appoggio o della cremagliera ecc., sono considerate incurie e fanno decadere il diritto all'assistenza in garanzia.

La durata delle parti di consumo non è definibile a priori, essendo in relazione al tempo di utilizzo del prodotto e all'intensità di lavoro. Esempi di parti di consumo sono: cuscinetti a rulli e a sfera non in bagno d'olio, guarnizioni per sottovuoto, ecc.

Se durante la riparazione in garanzia vengono rilevati deterioramenti di parti di consumo, che possono influenzare la sicurezza o la funzionalità del prodotto, al cliente è chiesto di accettare l'onere del pagamento delle parti non soggette alla garanzia. Il rifiuto di ristabilire le condizioni della sicurezza iniziale porta al rifiuto di ogni prestazione di riparazione.

La garanzia assicura la sostituzione gratuita delle parti riconosciute difettose, per fabbricazione o per montaggio, di prodotti resi ad un centro autorizzato se:

- è fornita una prova di acquisto del prodotto. Sono ritenute prove valide i DDT (documenti di trasporto) e le fatture accompagnatorie;
- è stata eseguita regolarmente la pulizia e la manutenzione;
- il prodotto non è stato manomesso da personale non adeguatamente istruito ed autorizzato;
- il prodotto è stato sempre usato in conformità a quanto indicato in questo manuale di istruzioni;
- le indicazioni di sicurezza riportate nel manuale di istruzioni siano state osservate.

non si riconoscerà la riparazione in garanzia se:

- il prodotto è stato manomesso da personale non espressamente autorizzato;
- i danni sono stati provocati da un utilizzo scorretto o da incuria. Ammaccature dovute a cadute o colpi ricevuti saranno considerate effetti di incuria;
- i danni sono stati provocati da sovraccarico.

Nel periodo di garanzia, in alcuni casi, come nel caso in cui i tecnici autorizzati ritengano la riparazione troppo onerosa, è prevista la sostituzione gratuita del prodotto. La sostituzione in garanzia del prodotto viene garantita, inoltre, dopo due tentativi infruttuosi di riparazione e dopo un colloquio con i responsabili di un centro assistenza. In caso di sostituzione del prodotto viene normalmente addebitato l'ammontare corrispondente alla normale usura delle parti del prodotto sostituito.

Elenco delle parti sostituibili dall'utente

Nessuna parte del vostro supporto CARDI è sostituibile se non rivolgendosi ad un riparatore autorizzato CARDI.

Centri di assistenza CARDI - Elenco indirizzi

Per l'elenco dei centri di assistenza rivolgersi al rivenditore.

Elenco dei contenuti della confezione

Fare riferimento alla *Distinta Ricambi*, specifica per il vostro modello, contenuta nella confezione insieme a questo manuale.

**ATTENZIONE:
IL COSTRUTTORE DECLINA OGNI RESPONSABILITA'
IN CASO DI DANNI A PERSONE, ANIMALI O COSE
PROVOCATI DALLA MANCATA OSSERVANZA
DELLE NORME DI SICUREZZA E D'USO SOPRA ELENCATE**

Questo prodotto è stato immesso nuovo sul mercato dopo il 13 agosto 2005.

Questo manuale è soggetto a modifiche senza preavviso.

Original instructions

Your CARDI drill stand (X) is a device that must be used together with a suitable core drill motor (Z) and a suitable anchoring system (Y), according to the directions given in this user manual. These three elements (X+Y+Z) make a core drill that is suitable to drill into stone-like materials (bricks, stone, concrete...), using a proper diamond core bit. Your drill stand conforms with regulations related to core drills if used within the limits defined in this user manual.



Warning! Ensure that every element of your core drill is suitable for the hole you want to drill, in terms of drilling depth and diameter in relation with the material to be drilled. If in doubt, consult your dealer.

General safety Rules

WARNING! Read the following safety instructions before attempting to operate this product.

KEEP THESE INSTRUCTIONS!



Read the safety instructions provided by the core drill motor manufacturer and by the anchoring system manufacturer before attempting to operate this product.

- a) **Keep work area clean.** Cluttered areas and benches can cause accidents.
- b) **Keep children away.** Do not let children come into contact with the tool or its attachments. Keep all people away from the work area.
- c) **Dress properly.** Do not wear loose clothing or jewellery. They can be caught in moving parts. Preferably wear rubber gloves and non-slip footwear when working outdoors. Wear protective hair covering to keep long hair out of the way.
- d) **Wear safety goggles.** Also use a face or dust mask in case the operations produce dust or flying particles.
- e) **Beware of maximum sound pressure.** Take appropriate measures for the protection of hearing if the sound pressure of 85 dB is exceeded.
- f) **Stay alert.** Watch what you are doing. Use common sense. Do not operate the tool when you are tired.
- g) **Use appropriate tool.** The intended use is laid down in this instruction manual. Do not force small tools or attachments to do the job of a heavy-duty tool. The tool will do the job better and safer at the rate for which fit was intended. The use of any accessory or attachment or performance of any operation with this tool, other than those recommended in this instruction manual may present a risk of personal injury.
- h) **Have your Power Tool Attachment repaired by an authorized CARDI repair agent.**

Additional safety rules for diamond core drills



Always wear safety goggles



Always wear safety gloves



Always wear ear protection



Always wear safety shoes



Always wear dust mask

Instructions



Read carefully the data written on the *Technical Data* sheet that you will find in the package together with your product.

In the following text, figures are identified by numbers, details inside the figures by letters. Figures are depicted on the first pages of this user manual.

The drill stand

Your drill stand is made up of the following parts. Refer to figure 2.

- a base (A). This part allows you to fasten the drill stand on a surface.
- a column (B). The column is equipped with a rack that allows the carriage movement.
- a carriage (C). The carriage is the part of the drill stand that can move and to which you mount the core drill motor. The feed handle (E) must be mounted to the carriage in order to move it.
- two holding bars (D). They are designed to hold the column, decreasing its vibration.
- system for scaffold pipe fastening (F), described later.

Drill stand fastening



Warning: for your safety, make always sure that the stand is securely fastened before starting to drill.



Warning: always determine where the core drill can drop off in case something goes wrong with drilling. Do not stay in this area and do not allow anybody to stay there. This is particularly important when you are drilling overhead or horizontally.

A proper drill stand fastening leads to high drilling performance and good hole quality, besides reducing friction, increasing safety and reducing segments wearing.

Fastening with anchors and tubular prop or scaffold pipe will be described in the following paragraphs. In addition, you can fasten your stand in other ways using proper accessories. For example there are accessories that allow you fasten it to scaffolds, pillars, top of walls. Besides, there are accessories that enable any stand to be fastened with vacuum pump. Ask your dealer for more information.

Anchor fastening

Your stand can be fastened using different kind of anchor depending on the material of the workpiece. This fastening mode is effective but time-consuming since it needs an anchor for each hole you want to perform.



Warning: for your safety, make always sure that the material in which you install the anchor and the anchor itself are suitable to hold the system when drilling. Sometimes you may need more than one anchor. In any case the anchor's thread must be at least M12.



Read the instructions provided by the anchor manufacturer and make sure that the anchor is suitable for this use.

Follow these instructions:

- once decided the position of the hole, identify the position of the anchor. The closer the anchor is to the column, the better the fastening is;
- choose a proper anchor for the specific application making sure that the thread is at least M12;
- make a suitable hole for the anchor and insert it into the hole. Then, tighten a proper threaded bar to the anchor;
- position the stand over the anchor inserting the bar (figure 7 T) into the slot (figure 7 I) on the base. Put the washer (included in the package with your stand) over the bar and tighten securely the nut (see figure 7). Make sure that the washer is securely engaged with the base.
- if needed, turn the G screws in order to adjust the base.

Proper anchors are available among CARDI accessories.

Additional fastening with an adjustable prop

After having fixed the stand with an anchor, when possible, the use of a prop is highly recommended. This is a very effective method to further stabilizing the stand. An explanation of this method is shown in figure 10

This method does not take the place of the anchor, but must be used together with it.

It can be applied only when, in front of the hole to be performed, there is a sufficiently solid wall. For this reason, this is a method easily to employ inside buildings.

There are two ways to obtain this additional fastening:

- **adjustable prop or scaffold-pipe**

your drill stand is provided, as a standard, with a fitting for scaffold pipe and prop F (figure 9)

Follow these instructions:

- locate the position of the hole and of the stand;
- place the scaffold pipe or the prop between the top of the column, so that it engages with the fitting F, and the opposite surface. Turn the fitting F until an enough push is made against the surface;
- screw the four leveling screw G, in order to adjust the base.

Feed handle

Figure 8 shows how to mount the handle to the carriage shaft (R). You can mount the handle to the left or to the right side of the carriage. Some models can be equipped with a feed system that powers the travel of the carriage.

Locking the carriage

The carriage is equipped with a locking system (figure 5). The carriage must be locked when you mount the core drill motor, when you mount or replace the core bit or when you transport the stand.

To engage the locking system, see figure 5.

Mounting the core drill motor

The motor can be mounted to the carriage with a *dove tail quick disconnect system* (figure 4).

Dove tail quick disconnect system mounting

Proceed as follows, referring to figure 4:

- lock the carriage;
- loosen the two side-screws using the wrench provided, as shown in figure 4a. Make sure you hold the plate to prevent that it drops off;
- remove the plate (4b);
- position the square key into the slot on the underside of the core drill motor and then position the plate on it, making sure that the key goes into the corresponding slot. Secure it by tightening at least 4 screws as shown in figure 4d. Make sure the core drill motor is unplugged when you do these operations;
- position the core drill motor on the carriage, using the dove system, as shown in figure 4e;
- secure the motor by tightening the two side-screw (4f).

To dismantle the plate, follow backwards the steps before, making sure that you hold the motor when you loosen the side-screws to prevent that it drops off.

Tilting the column (figure 6)

The column can be tilted for slope drilling applications. Proceed as follows:

- loosen the bolts (Q);
- loosen the bolt that holds the bars (S);
- tilt the column;
- tighten all the bolts loosened before.

When you start drilling, apply light pressure, in order to prevent core bit shifting.

Maximum drilling diameter and core drill motor limitations

Refer to the table *Technical Data* specific for your product, that you will find in the package, for the maximum drilling diameter and the maximum motor power.

Instructions for use



Before starting to set you system up, read carefully the user manual of the core drill motor and of all the other parts of the system (pump, anchors...).

Proceed as follows:

- if not already mounted, mount the F system by screwing it on. Make sure it is securely tightened;
- fasten the stand on the surface, as described in the previous *Drill Stand Fastening* paragraph;



Warning: always ensure that the fastening mode is suitable for the application and that the stand is securely fastened;

- if needed, tilt the column as shown in the paragraph *Tilting the column*;
- mount the feed handle (E) according to the paragraph *Feed handle*;
- mount the core drill motor according to the instructions of the *Core drill motor mounting* paragraph. See *Maximum drilling diameter and core drill motor limitations* for limitations;

- refer to the user manual provided by the core drill motor manufacturer for further instructions and limitations;



Warning: before proceeding ensure that all bolts and screw are securely tightened.

- mount the core bit to the drill motor;
- switch the motor on, applying light pressure drill about 1 cm deep into the workpiece. This allows core bit centring preventing core bit side shifting;
- after this, apply sufficient pressure to achieve smooth progressive drilling.

Maintenance - Service - Warranty

Periodic maintenance

- keep your drill stand clean and dry, in particular its base and rack;
- the carriage travels on the column through bearings. This reduces maintenance and eliminates adjusting systems;
- never use solvents or other harsh chemicals for cleaning your core drill;
- after use put your stand in a dry, safe and inaccessible to children place;
- do not use the stand with damaged components or with malfunctions. In these cases, ask a CARDI authorized service centre for replacement.

Service

- any repairing operation must be carried out by CARDI authorized service personnel only. Ask your dealer for the list of the CARDI authorized service centres;
- use original CARDI spare parts only.

Warranty

Your product is under warranty for 12 months. This warranty is against faulty workmanship, flaws material and design problems. The warranty covers free components replacement, manpower needed for replacement and wearing materials if intact before the repairing operation. The warranty doesn't cover the replacement of:

- components of the product replaced or modified by people not authorized;
- components damaged by carelessness, not suitable use or overloaded;
- components of products from which safety devices have been removed;
- worn wearing parts replaced.

This warranty does not apply to products that have been damaged by carelessness like lack of periodic cleaning and maintenance, damage to the rack etc.

The life of wearing parts is variable depending on the working time and the kind of work they are used for. Examples of wearing parts are: ball and roller bearing not in oil, rubber seal etc.

If during repair under warranty, a wearing part is worn and this can affect the safety and the operation of your product, the customer is asked to pay for the replacement of these components not under warranty. If the customer refuses this, no repairing operation will be carried out.

The warranty covers free replacement of components which are defective due to wrong manufacturing or assembly, if the product is brought to an authorized service centre and if:

- a purchasing document for the product is shown. Valid purchasing documents are invoices or delivery certificates;
- cleaning and maintenance has been carried out regularly;
- no unauthorized people have serviced the product;
- the product has not been misused and it has been used accordingly with the directions given in this user manual;
- all safety directions have been followed.

Your product is not under warranty if:

- the product has been serviced by not authorized people;
- damage is due to incorrect use and/or carelessness. Dents due to drops or strokes will be considered evidence of carelessness;
- damage has been caused by overload.

When your product is under warranty, in some cases, like if the authorized service personnel think the repairing is too expensive to be carried out, the free substitution of the product is possible. In addition, the substitution under warranty is provided after two fruitless repair attempts and after the authorization of a service manager. In case of substitution, the customer is, usually, requested to pay for the worn wearing parts of the product that has been replaced.

User-replaceable components

No components of the CARDI product can be replaced by the user. Replacement must be carried out by CARDI authorized personnel only.

CARDI service centres - Address list

Ask your dealer for a CARDI service centres address list.

Package contents

For the list of contents refer to the *Spare Parts List*, specific for your model, located in the package together with this manual.

WARNING:
THE MANUFACTURER DECLINES ALL RESPONSABILITY
IN CASE OF NO RESPECT OF THE ABOVE WRITTEN
"SAFETY AND OPERATING INSTRUCTIONS".

Your product has been introduced new on the market after August 13th 2005.
This manual is subject to modifications without notice.

Traducción de las instrucciones originales

Su soporte de taladro CARDI (X) es un dispositivo que debe utilizarse junto a un motor de taladro cilíndrico (Z) y un sistema de fijación óptimo (Y), de conformidad con las instrucciones suministradas en el presente manual de usuario. Este conjunto de tres piezas (X+Y+Z) forman un taladro cilíndrico ideal para taladrar materiales similares a la piedra (hormigón, ladrillos, piedra...) utilizando una broca adecuada de punta de diamante. Su soporte de taladro cumple con las normas vinculadas a los taladros cilíndricos si se utiliza dentro de los límites estipulados en el presente manual de usuario.



¡Advertencia! Compruebe que cada elemento de su taladro cilíndrico es adecuado para el orificio que desea perforar, a nivel de la profundidad de perforación y del diámetro con respecto al material que va a perforar. Si tuviese alguna duda, consulte con su distribuidor.

Normas generales de seguridad

¡ADVERTENCIA! Lea las siguientes instrucciones de seguridad antes de intentar operar con este producto.

¡GUARDE ESTAS INSTRUCCIONES!



Lea las instrucciones de seguridad suministradas por el fabricante del motor del taladro cilíndrico y por el fabricante del sistema de fijación antes de intentar operar este producto.

- Mantenga limpia la zona de trabajo.** Las zonas y bancos saturados pueden provocar accidentes.
- Mantenga alejados a los niños.** No deje que los niños entren en contacto con esta herramienta o con sus accesorios. Mantenga a todas las personas alejadas de la zona de trabajo.
- Vístase correctamente.** No lleve ropa suelta ni joyas. Podrán ser capturadas por las piezas en movimiento. Preferentemente, lleve guantes de goma y calzado antideslizante cuando trabaje en el exterior. Lleve una protección del cabello adecuada para evitar que el cabello largo se salga.
- Lleve gafas de seguridad.** Del mismo modo, utilice una máscara facial o de polvo si va a realizar operaciones que emitan polvo o partículas volátiles.
- Tenga en cuenta la presión acústica máxima.** Adopte las medidas oportunas para la protección acústica si la presión acústica supera el límite de 85 dB.
- Permanezca atento.** Observe lo que está haciendo. Utilice el sentido común. No opere la herramienta cuando esté cansado.
- Utilice la herramienta adecuada.** El uso previsto se indica en el presente manual de instrucciones. No fuerce las herramientas pequeñas ni los accesorios a realizar un trabajo de herramientas pesadas. La herramienta hará mejor el trabajo y con más seguridad a la velocidad adecuada para su uso previsto. El uso de cualquier accesorio o complemento de cualquier operación realizada con esta herramienta, distinto a aquéllos indicados en el presente manual podrá presentar un riesgo de daños personales.
- Lleve su herramienta eléctrica a un agente de reparaciones autorizado por CARDI para que la repare.**

Medidas de seguridad adicionales para los taladros cilíndricos



Lleve siempre gafas de seguridad



Lleve siempre guantes de seguridad



Lleve siempre protección acústica.



Lleve siempre calzado de seguridad



Lleve siempre una máscara antipolvo

Instrucciones



Lea detenidamente los datos descritos en la hoja de *Datos técnicos* que encontrará en el paquete junto a su producto.

En el siguiente texto, las figuras se identifican con números, y los detalles incluidos en el interior de las figuras se identifican con letras. Las figuras se describen en las primeras páginas del presente manual de usuario.

El soporte del taladro

Su soporte de taladro consta de las siguientes partes. Véanse la figura 2.

- una base (A). Esta parte le permite apretar el soporte del taladro en una superficie.
- una columna (B). La columna está equipada con una base que permite el movimiento de desplazamiento;
- un carro (C). El carro es la parte del soporte del taladro que puede desplazarse y en la que montará el motor del taladro cilíndrico. El asa de alimentación (E) deberá montarse en el carro para poder desplazarlo;
- dos barras de sostén (D). Han sido diseñadas para sostener la columna, reducir su vibración. Las barras de sostén pueden ser opcionales en algunos tipos de soportes de perforación;
- un manguito F para la fijación con puntal o tubo de andamio.

Sujeción del soporte del taladro



Advertencia: para su seguridad, compruebe siempre que el soporte se haya apretado firmemente antes de poner en funcionamiento su taladro.



Advertencia: determine siempre la zona en la que el taladro cilíndrico puede caerse si se registrasen fallos a la hora de perforar. No permanezca en esta zona y no deje que nadie permanezca en la misma. Esto es concretamente importante si taladra hacia arriba o de forma horizontal.

Una sujeción adecuada del soporte del taladro implica lograr mejores resultados y una buena calidad del orificio, reduciendo además la fricción, aumentando la seguridad y reduciendo el desgaste de las piezas.

En función del modelo, podrá fijar su soporte de taladro de varias formas distintas.

Los tipos de fijación con taladro, y con puntal/tubo de andamio se definirán en los párrafos siguientes. Además de estos tres modos, se puede fijar el soporte de diferentes maneras, usando accesorios especiales. Por ejemplo, se puede fijar el soporte directamente al andamio, a una pared, a un pilar o a un carro. Además, hay accesorios que permiten la fijación al vacío de cualquier tipo de soporte. Póngase en contacto con su distribuidor para obtener más información sobre estos accesorios.

Apriete de espiche

Su soporte puede apretarse utilizando distintos tipos de sujeciones en función del material de la pieza de trabajo. Este modo de apriete es efectivo pero podrá tardar bastante tiempo ya que necesitará una pieza de sujeción para cada orificio que desee perforar.



Advertencia: para su seguridad, compruebe siempre que el material en el que instala la sujeción y la propia sujeción son adecuados para sostener el sistema durante la operación de taladrado. A veces podrá necesitar más de un sistema de sujeción. En cualquier caso, la rosca de la sujeción deberá ser de como mínimo M12.



Lea las instrucciones suministradas por el fabricante de la sujeción y compruebe que la sujeción sea adecuada para dicho uso.

Siga las instrucciones indicadas a continuación:

- una vez que haya decidido la posición del orificio, identifique la posición de la sujeción. Cuanto más cerca coloque la sujeción de la columna, mejor será el apriete;
- elija una sujeción adecuada para la aplicación específica comprobando que la rosca sea de como mínimo M12;
- realice un orificio adecuado para la sujeción e introdúzcala en el orificio. A continuación, apriete una barra roscada adecuada a la sujeción;
- coloque el soporte sobre la barra, introduciendo la barra (figura 7 T) en la ranura (figura 7 I) de la base. Coloque la arandela (incluida en el paquete de su soporte) sobre la barra y apriete firmemente el perno (véase la figura 7). Compruebe que la arandela se haya fijado con seguridad en la base.
- Si es necesario, gire las tuercas G para ajustar la base.

Se encuentran disponibles una serie de sujeciones adecuadas entre los accesorios de CARDI.

Mayor estabilización del soporte con contraste

Después de fijar el soporte con el taladro, se sugiere, cuando sea posible, usar un contraste. Es un método muy eficaz para estabilizar aún más el soporte. En la figura 10 se ilustra el método de contraste.

Este método no reemplaza la fijación con taladro, pero se debe utilizar conjuntamente con él.

El contraste sólo puede aplicarse si hay una superficie suficientemente sólida delante de la superficie para ser perforada. Por esta razón es un método fácilmente aplicable en los ambientes interiores de los edificios.

El contraste se puede lograr por uno de estos dos métodos:

- **puntal o tubo de andamio:** El soporte se suministra de forma estándar con el manguito F (figura 9) para la fijación con puntal o tubo de andamio. Seguir estas instrucciones:
 - definir el centro del agujero y posicionar el soporte, fijándolo con taladro;
 - colocar el puntal entre el extremo superior de la columna, de modo que se enganche en el manguito F, y la superficie opuesta (figura 9). Girar el manguito F hasta que el contraste produzca suficiente empuje contra la superficie;
 - luego girar los cuatro tornillos de nivelación (G) para asegurar la estabilidad de la columna.



Advertencia: las vibraciones debidas a la perforación pueden aflojar estos sistemas de contraste. Controlar que estos sistemas estén siempre bien ajustados.

Asa de alimentación

Consultar la figura 8 para montar el volante de avance en el eje de la corredera (R). Se puede colocar el volante en el eje de la izquierda o en el eje de la derecha de la corredera, de acuerdo a la comodidad.

Bloqueo del carro

El carro está equipado con un sistema de bloqueo (figura 5). El carro deberá bloquearse cuando monte el motor del taladro cilíndrico, cuando monte o sustituya el taladro o cuando transporte el soporte.

Fijación del motorreductor

El motorreductor puede montarse en la corredera mediante un *enganche rápido* (figura 4).

Fijación con el sistema de enganche rápido

Proceder de la siguiente manera con referencia a la figura 4:

- bloquear la corredera;
- desenroscar la placa de enganche rápido con la llave especial suministrada, sosteniendo la placa para evitar que se caiga (4a);
- quitar la placa (4b);
- después de asegurarse de que el motorreductor esté desconectado de la fuente de alimentación, colocar la placa en el motorreductor, insertando la llave de la placa en la cavidad apropiada del motorreductor y luego insertar en los asientos los tornillos apropiados, por lo menos 4 en número, y ajustarlos firmemente (4d);
- aplicar el motorreductor con placa en la corredera como en la figura 4e, asegurándose de que la placa esté encajada en el asiento;
- bloquear la placa apretando los dos tornillos del lado de la corredera (4f);

Para el desmontaje, proceder en dirección inversa, teniendo cuidado de sujetar el motor al destornillar los tornillos de fijación.

Inclinación de la columna (figura 6)

Si se desean hacer agujeros no perpendiculares a la base, se puede inclinar la columna (figura 6).

Proceder de la siguiente manera:

- Proceder aflojando las tuercas Q indicadas por las flechas en las figuras;
- aflojar la tuerca de conexión entre las barras de refuerzo y el estribo superior (S);
- inclinar la columna

Cuando empiece a perforar, aplique una ligera presión, con vistas a evitar que se levante el taladro cilíndrico.

Límites máximos de diámetro de perforación y del motor del taladro cilíndrico

Véase el cuadro de *Datos técnicos* específico para su producto, que encontrará en el paquete para ver el diámetro máximo de perforación y la energía máxima del motor.

Instrucciones de uso



Antes de empezar a configurar su sistema, lea detenidamente el manual de usuario del motor del taladro cilíndrico y las demás partes del sistema (dispositivos de sujeción...).

Proceda del siguiente modo:

- apriete el soporte en la superficie, tal y como se describe en el párrafo anterior de Apriete de soporte del taladro;



Advertencia: compruebe siempre que el modo de apriete es adecuado para la aplicación y que el soporte se ha fijado con seguridad;

- si es necesario, incline la columna tal y como se indica en el párrafo Inclinación de la columna;
- monte el asa de alimentación (E) de conformidad con el párrafo Asa de alimentación;
- monte el motor del taladro cilíndrico de conformidad con las instrucciones del párrafo relativo al montaje del motor del taladro cilíndrico. Véanse los límites máximos del diámetro de perforado y del motor del taladro cilíndrico para respetar los límites;
- véase el manual de usuario suministrado por el fabricante del motor del taladro cilíndrico para más información sobre instrucciones y límites;



Advertencia: antes de seguir, compruebe que todos los pernos y tuercas se hayan apretado firmemente.

- monte el taladro cilíndrico en el motor del taladro;
- encienda el motor, aplicando una ligera presión en el taladro hasta lograr una profundidad de 1 cm en la pieza de trabajo. Esto permitirá centrar el taladro cilíndrico y evitar que se salga;
- tras ello, aplique una presión suficiente para lograr la perforación progresiva con facilidad.

Mantenimiento - Servicio-Garantía

Mantenimiento periódico

- mantenga su soporte de taladro limpio y seco, en su base y en su soporte adecuado;
- No utilice nunca solventes u otras sustancias químicas abrasivas para limpiar su taladro cilíndrico;
- Tras su uso, ponga su soporte en un lugar seco, seguro y alejado del alcance de los niños;
- no utilice el soporte con componentes dañados o con errores de funcionamiento. En estos casos, pida a un centro de reparaciones habilitado por CARDI que realice la reparación.

Reparaciones

- Cualquier reparación deberá ser realizada exclusivamente por el personal del servicio habilitado por CARDI. Pida a su vendedor la lista de centros de reparación habilitados por CARDI;
- Utilice sólo piezas de recambio originales de CARDI.

Garantía

Su producto goza de una garantía de durante un periodo de 12 meses. Esta garantía cubre los defectos de mano de obra, material incorrecto y problemas de diseño. La garantía cubre la sustitución gratuita de los componentes, la mano de obra necesaria para la sustitución y los materiales de desgaste siempre y cuando éstos estén intactos antes de empezar la operación de reparación. La garantía no cubre la sustitución de:

- los componentes del producto sustituidos o alterados por personas no habilitadas;
- los componentes dañados por falta de atención, no adecuados o sobrecargados;
- los componentes de productos en los que se han retirado los dispositivos de seguridad;
- piezas de desgaste gastadas sustituidas.

Esta garantía no se aplica a los productos que hayan sido dañados por una falta de cuidado como la no realización de la limpieza y mantenimiento periódico, los daños a la base, etc.

La vida de las piezas de desgaste depende del tiempo de funcionamiento y del tipo de trabajo para el cual se utilicen. Algunos ejemplos de las piezas de desgaste son: bolas y rodamientos no lubricados, sellos de goma, etc.

Si durante la reparación cubierta por la garantía, una pieza de desgaste estuviese gastada y esto pudiese afectar a la seguridad y al funcionamiento de su producto, el cliente deberá abonar la sustitución de dichos componentes no incluidos en la garantía. Si el cliente se niega a ello, no se realizará la operación de reparación.

La garantía cubre la sustitución gratuita de los componentes defectuosos debido a una fabricación o ensamblaje incorrecto, siempre y cuando el producto se lleve a un centro de reparación habilitado y cuando:

- el producto se entregue con el documento de compra. Los documentos válidos de compra son las facturas o los certificados de entrega;
- la limpieza y el mantenimiento se han llevado a cabo regularmente;
- ninguna persona no autorizada haya reparado el producto;
- el producto no se haya utilizado incorrectamente de conformidad con las instrucciones ofrecidas en el presente manual de usuario;

- Se han aplicado todas las instrucciones de seguridad.

Su producto no está bajo garantía si:

- El producto ha sido reparado por personas no habilitadas por .
- Los daños se deben a un uso incorrecto o a una falta de atención. Los daños debidos a caídas o golpes se considerarán como una falta de cuidado;
- los daños han sido provocados por una sobrecarga;

Cuando su producto esté bajo garantía, en algunos casos, si el personal de reparación autorizado por considera que la reparación sería demasiado cara, se le podrá realizar una sustitución gratuita del producto. Además, la sustitución bajo garantía se ofrece al cabo de dos intentos de reparación fallidos y siempre y cuando se reciba la autorización del gerente de reparaciones de . Ante una sustitución, el cliente normalmente deberá abonar las piezas de desgaste gastadas del producto que haya sido sustituido.

Componentes que permiten el cambio por el usuario

Ningún componente del producto CARDI puede ser sustituido por el usuario. La sustitución deberá ser realizada exclusivamente por el personal autorizado de CARDI.

Centros de reparación de CARDI – listado de direcciones

Solicite a su proveedor la lista de direcciones de los centros de reparación de CARDI.

Contenidos del paquete

Si desea obtener la lista de contenidos, véase la *Lista de Piezas de recambio*, específica para su modelo, ubicada en el paquete suministrado junto con el presente manual.

**ADVERTENCIA:
EL FABRICANTE NO SE HACE RESPONSABLE
DE CUALQUIER INCUMPLIMIENTO DE LAS
"INSTRUCCIONES DE SEGURIDAD Y
FUNCIONAMIENTO" INDICADAS
ANTERIORMENTE.**

Su producto se lanzó por primera vez en el mercado el día 13 de agosto de 2005.

Este manual podrá registrar cambios sin previo aviso.



CARDI s.r.l.

via Leonardo da Vinci 21
I-24030 Pontida (BG) Italia
Tel.+39 035 795029 - Fax.+39 035 796190
info@cardi.biz www.cardi.biz